

安裝說明書

微電腦護潔便座 (家用型)

型號 DL-EH30HWS

目錄

頁碼

1	2	安全注意事項	準備
	3	安裝前的注意事項	
	4	各部位名稱及附屬品	
2	6	安裝步驟	安裝方法
	6	進水軟管分流水閥側的安裝	
	7	本體的安裝	
	8	進水軟管本體側的安裝	
3	10	試運行	試運行
4		封底 故障時	確認

請認真閱讀本安裝說明書後，正確、安全地安裝本產品。

安裝前請務必閱讀第2頁「安全注意事項」。

- 若因未按安裝說明書所示方法安裝或安裝時未使用指定部件而造成事故或傷害時，本公司概不負責。
- 實物與插圖、文字可能有差異，以實物為準。



DL949A-Y7CP0

S0417-0

發行：2017年4月

安全注意事項

為避免造成人身危害或財產損失，請務必遵守以下內容。

■ 按錯誤使用時造成的危害或損害的程度區分，可分為以下等級。



警告

表示如不避免，則可能導致死亡或嚴重傷害的某種潛在危害情況



注意

表示如不避免，則可能導致輕微或中度傷害的某種潛在危害情況

■ 用以下圖示來分別說明希望遵守的內容。(以下圖為例)



指不可進行的內容



指必須強制執行的內容

警告

注意



請勿與自來水管以外的水管連接在一起

(會引起膀胱炎、皮膚炎等。)
(會因腐蝕或附著異物而引起漏水。)

請勿通過外部開關裝置對產品進行供電

(會因限溫裝置復位而產生危險)

請勿損壞電源線、電源插頭

(否則會造成觸電或因短路造成火災。)

請勿用濕手插拔電源插頭

(否則會造成觸電。)

請勿將香煙等燃燒物接近產品

(會造成觸電或火災。)



進行接地連接

(如不進行接地，在發生故障和漏電時會造成觸電。)
→請委託專業人員進行接地作業。

電源插頭須完全插入

(若不完全插入，會因觸電或發熱造成火災。請勿使用受損的插頭或鬆動的插座。)

電路施工應遵守電工法規程

(否則會造成火災、觸電。)

須按照安裝說明書安裝

(否則會造成漏水、火災、觸電。)

安裝時必須使用產品附帶的部件或指定的部件

(否則會造成漏水、火災、觸電。)

請務必在插座及接線器具的額定範圍使用。僅限使用交流 220 V 的電源

(若與其它產品並用，會因發熱引起火災。)



請勿對本體連接部施加壓力(如摔落等)

(否則會造成破裂、漏水。)

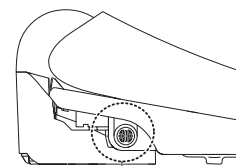

本體連接部



水管安裝等應按照所在城市的條例規定進行

(否則會造成漏水。)

移動或安裝時須手持本體

(若手持便座或便蓋，可能會因其脫離本體，造成受傷。)

安裝前的注意事項

要求

- 在本體安裝完成之前，請勿插入電源插頭，否則會引起故障。
- 本體內的殘留水凍結時，請將本體放置到溫暖的房間內，待融化後再進行安裝。
- 請務必使用本體附帶的進水軟管，否則會引起漏水。

提示

- 本產品已進行通水檢查，取出產品時可能會有少量殘留水流出，並非故障。
- 使用水壓範圍為 49 ~ 735 kPa { 0.5 ~ 7.5 kgf/cm² }。
- 因便器種類不同，有時會因便座墊腳無法接觸到便器面而產生晃動。

準備

■ 必要的工具



捲尺

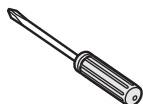

十字起子



活動扳手



水桶和抹布

各部位名稱及附屬品

① 帶分流水閥的進水軟管
(長度：650 mm)

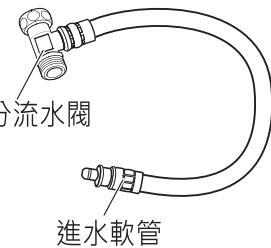

分流水閥
進水軟管

② 墊片組
(黑色墊片 2 個,置於①的包裝袋中)
墊片厚度與實物一致

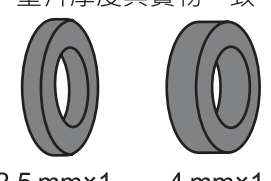

2.5 mm x 1 4 mm x 1

③ 快速卡扣
(置於①的包裝袋中)

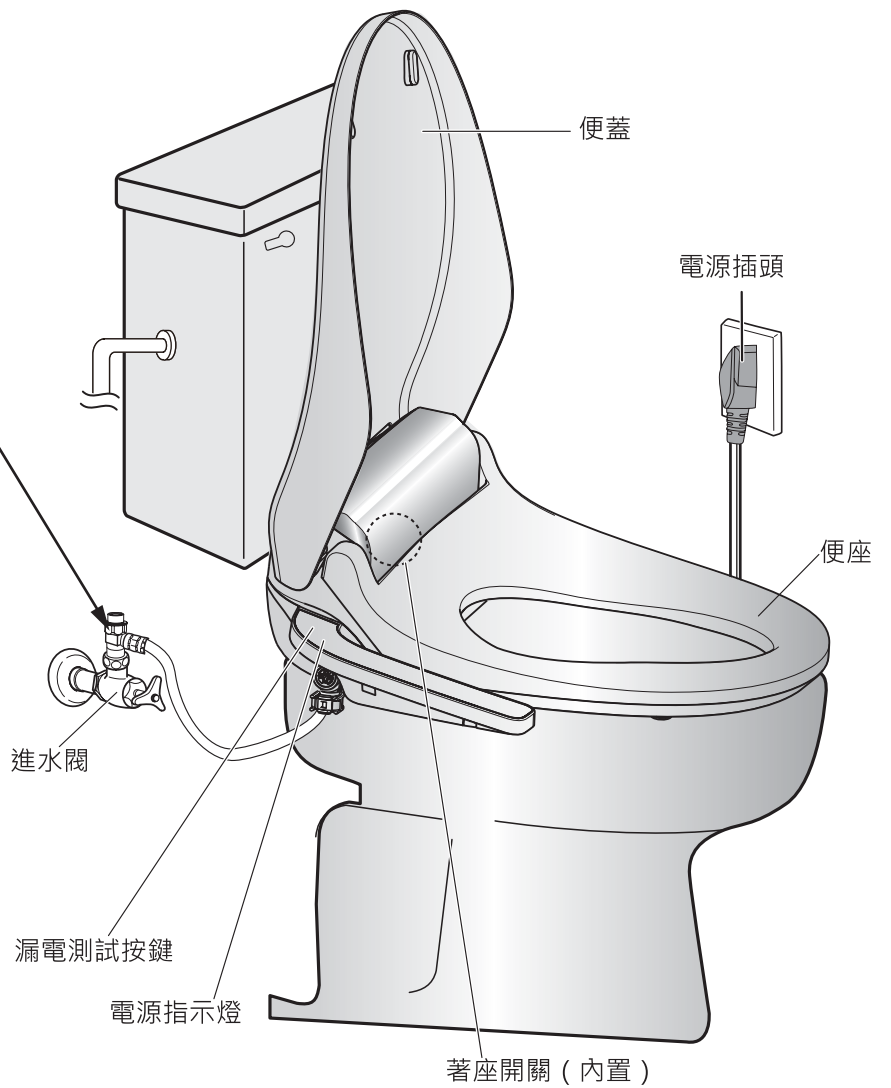
【墊片使用位置】

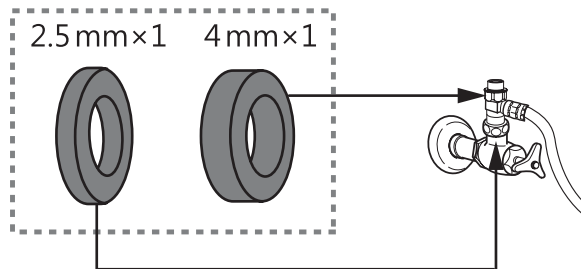

④ 上方施工螺栓組

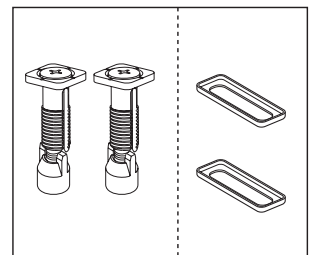

⑤ 說明書組 (詳見下頁部件列表)

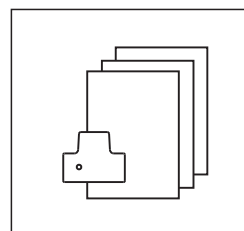

⑥ 螺帽A

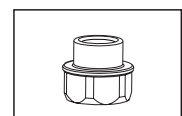

【附屬品】請確認附屬品是否齊備。



編號	部件名	數量	確認欄
①	帶分流水閥的進水軟管	1	<input type="checkbox"/>
②	墊片組 (薄型：黑色 2.5mm 厚×1 厚型：黑色 4mm 厚×1)	1	<input type="checkbox"/> (置於①的包裝袋中)
③	快速卡扣	1	<input type="checkbox"/> (置於①的包裝袋中)
④	上方施工螺栓組	1	<input type="checkbox"/>
⑤	說明書組 (使用說明書 安裝說明書 洩壓水出口位置確認卡片 產品保修卡)	1	<input type="checkbox"/>
⑥	螺帽A	1	<input type="checkbox"/>

準備

 **警告**

連接分流水閥時不可使用密封膠帶

 (密封膠帶可能會被夾在墊片上，造成漏水。)

必須使用附帶的墊片和快速卡扣

 (漏裝或使用其他部件連接會造成嚴重漏水。)

安裝步驟

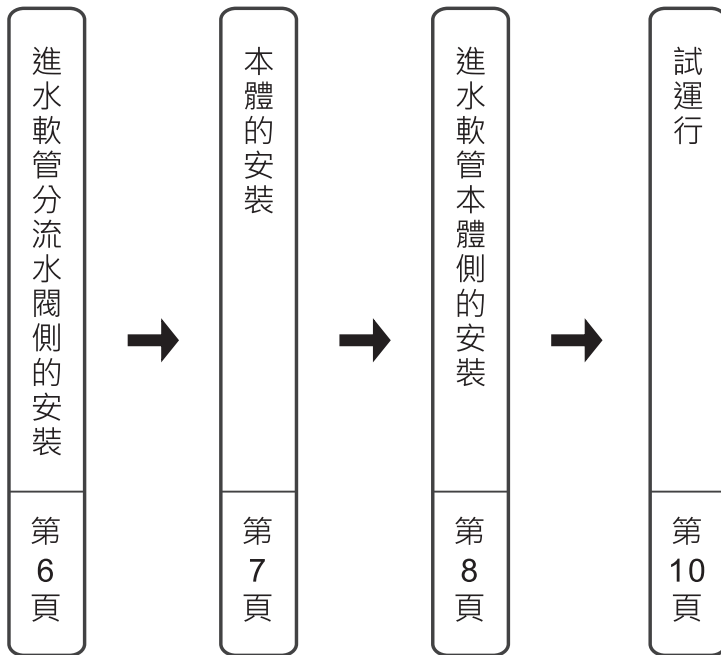

進水軟管分流水閥側的安裝

① 關閉進水閥

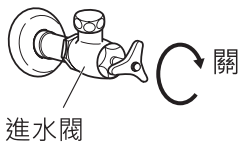

② 將進水軟管上的分流水閥安裝在進水閥上

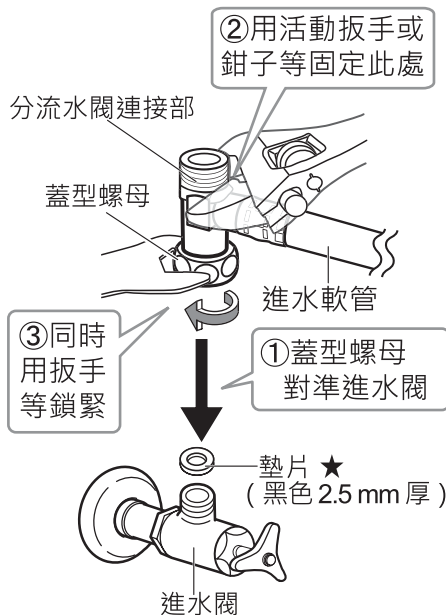

③ 螺帽A的安裝

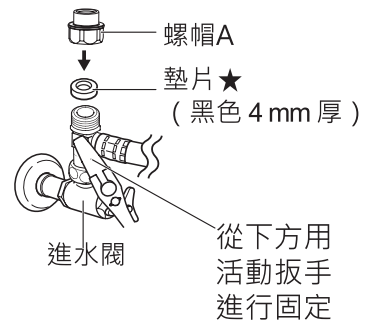

提示

- 請勿用工具固定指定外的部位，以免破損而導致漏水。
- 分流水閥連接部不可刮傷，以免漏水。
- 轉動蓋型螺母時，不得手持進水軟管，以免受傷。

★標示的部件為第4頁②內的部件。

本體的安裝

1 拆除已安裝的舊便座

請根據所購便器的說明書進行拆除。

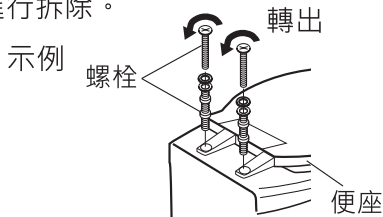

2 取下本體固定板

將本體裝卸按鈕按到底，同時取下本體固定板（沿①②箭頭方向交替拉出）

● 請勿壓到噴頭收納部。（否則噴頭無法伸出）

● 為正確安裝，請使用產品配備的本體固定板。

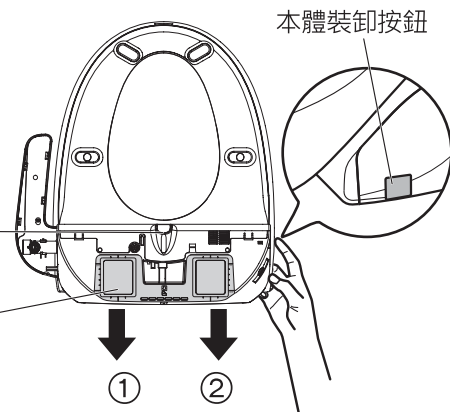

3 本體固定板的安裝

● 本體固定板的安裝螺栓間距可在 130~215 mm 的範圍內調整。

1. 轉鬆螺栓部，取出螺母。（圖一）

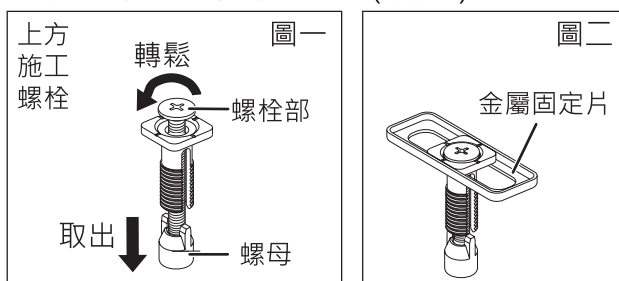

2. 將金屬固定片套上方施工螺栓，再轉入螺母。（圖二）

（本螺母適用於安裝孔徑為 12~17 mm 的便器，其他尺寸請聯繫售後服務進行安裝。）

3. 上方施工螺栓在本體固定板上的初步定位。（左右兩邊相同）

① 用捲尺測量A的長度。（圖三）

② 將上方施工螺栓的中心線對準本體固定板上跟A尺寸相應的參考刻度線進行初步定位。（圖四）

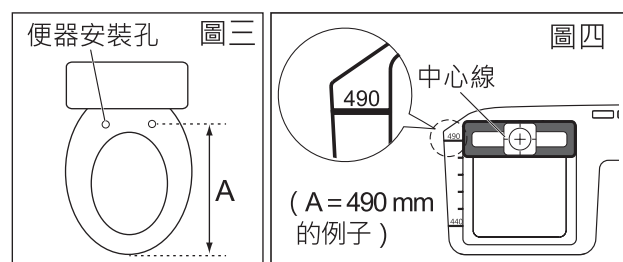

4. 調整本體固定板位置，確保B≤80 mm，再將本體固定板安裝於便器。（圖五）

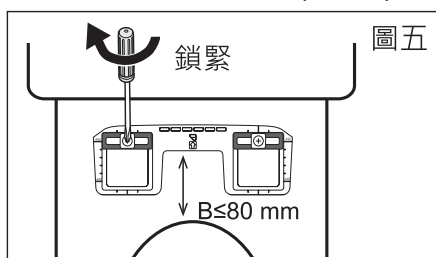

4 本體的安裝

1. 將本體背面中心的突起部對準本體固定板中心的突起部。

2. 將本體後部稍向上提起，再滑向本體固定板，直到聽見「喀」的一聲。

● 請勿將電源線卡入本體與便器之間。

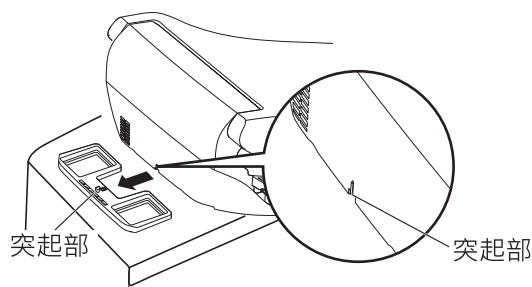

■ 便蓋後部與便器水箱有摩擦，或便座立起後很容易倒下時
→ 將本體固定板稍向前移並固定後，再安裝本體

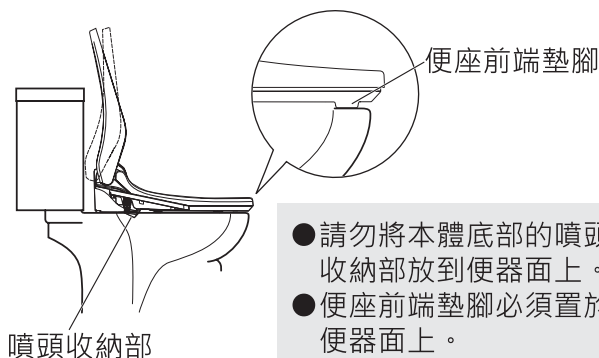

● 請確保B≤80 mm情況下安裝本體固定板，否則可能造成產品本體傾斜，漏水的問題。
● 本體安裝完成後，請輕輕向上抬起本體，確認是否確實安裝好。
● 由於本產品採用本體可從便器上拆卸的結構，有時會產生一些鬆動，並非故障。

進水軟管本體側的安裝

注意：● 若不正確安裝進水軟管會造成嚴重漏水。

1 連接到本體

1. 如圖將進水軟管的O型圈側筆直插入本體接口。
(若不筆直，則可能損壞O型圈。)

要求

- 請務必使用本產品配備進水軟管。
(以免漏水。)

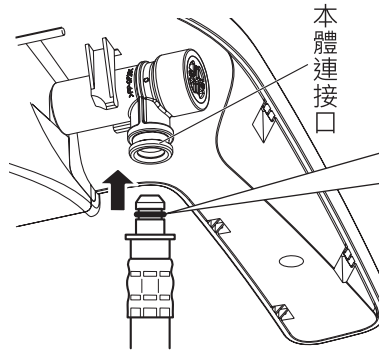

關於O型圈

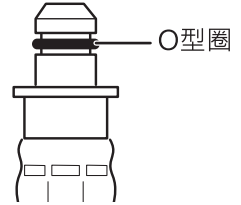

注意

- 前端應確實裝有O型圈
- O型圈不可附著灰塵
(以免漏水。)

2. 如圖將快速卡扣正確插入連接部到底，直到聽到「啪」的一聲。

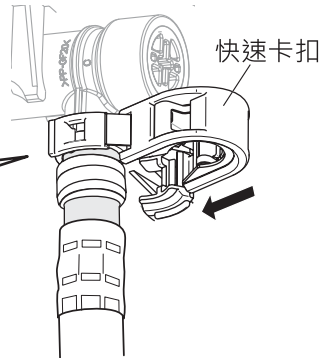
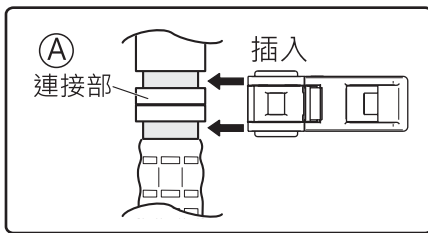

關於快速卡扣

要求

- 扣爪扣不上時，說明A 連接部未插到底，請確實插好並扣緊快速卡扣。

錯誤連接例

- ※ 扣爪若未確實扣緊，快速卡扣會鬆脫，造成嚴重漏水。

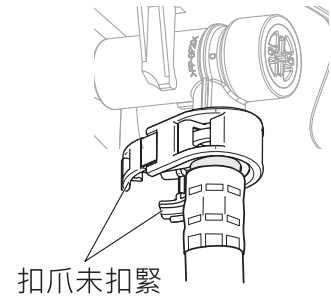

3. 將扣爪確實扣緊。

- ① 彎下扣孔側。
- ② 將扣爪側彎向扣孔側並扣緊。
(直到聽到「啪」的一聲)

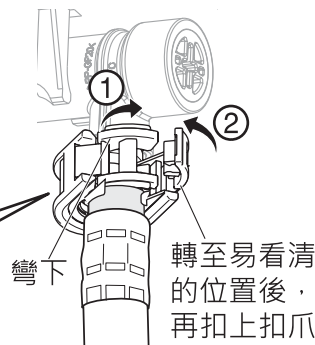
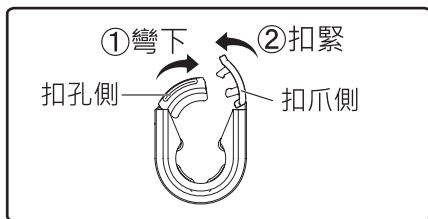

4. 握住進水軟管，再輕輕轉動快速卡扣，應能轉動順暢無障礙。
(若轉動時有障礙，說明未安裝正確。)

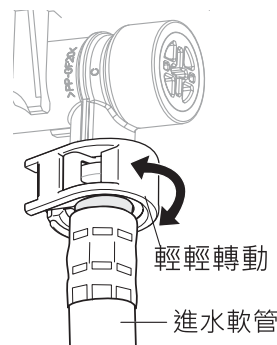

注意

- 請勿損壞(剪斷、劃傷等)進水軟管。
(以免漏水。)

2 請務必確認

- 確認快速卡扣是否已確實固定。
- 輕輕拉動進水軟管，確認軟管不會脫離本體。

3 打開進水閥

- 確定各接口處均已連接完成後，請打開進水閥。

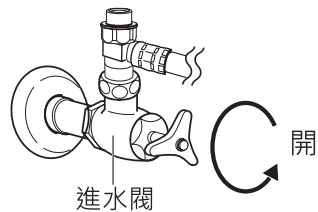

■ 安裝時，可轉動本體連接部

本體連接口

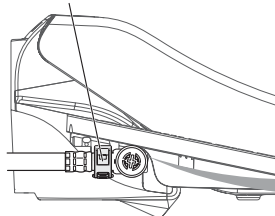

< 橫向視圖 >

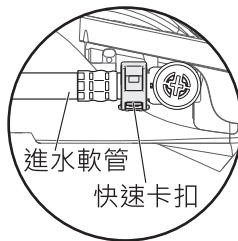

可改變連接部的方向



稍用力即可
改變方向

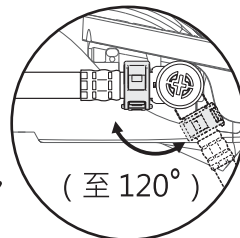

提示

- 若廁所狹窄，便座本體安裝完後再安裝進水軟管有困難時，可以先將進水軟管安裝至本體，再將本體安裝至便器。

試運行

試運行前..... 確認進水閥是否已打開（不充分打開會影響水量調節）。
確認連接部是否漏水。

步驟

- 1 蓋上塑膠薄膜等
（便座和便器之間）

- 2 確認電源插頭已插上
（電源指示燈亮燈）



- 3 用力按下漏電測試按鍵 2 秒以上
● 漏電檢測功能動作，電源被切斷。
（漏電指示燈亮燈，電源指示燈熄滅）

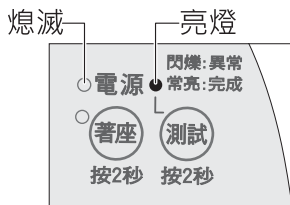

- 4 拔下電源插頭
● 確認漏電指示燈熄滅。

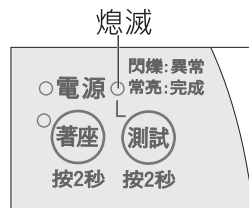

- 5 等待 5 秒鐘後快速插上電源插頭
● 電源指示燈閃爍約 10 秒後常亮。
● 確認溫水溫度設定為「關」。

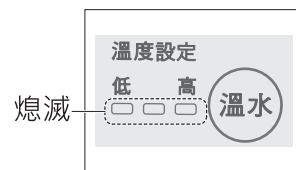
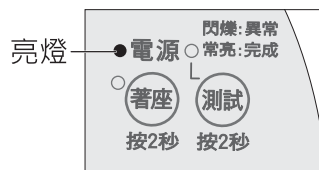

提示

- 漏電指示燈閃爍時，請立即拔下電源插頭，並聯繫經銷商。

- 6 按下  或 

- 噴頭伸出，本體的溫水水箱開始注水。約 1 分鐘後，有水從噴頭處向下流出。
若無水流出，請確認水管總閥是否打開或進水閥是否開的太小。

關於溫水水箱內的空燒

- 進行步驟 6 時，若溫水溫度指示燈「高」、「中」、「低」全部閃爍，則表示溫水水箱正在空燒，並非故障。

【請進行以下處置】

- 打開水管總閥、進水閥，再從步驟 6 開始試運行（溫水溫度指示燈熄滅）



關於洩壓水

- 噴頭旁邊（洩壓水出口）流出的水為調整水壓的洩壓水，並非故障。若洩壓水出口被置於便器面上，水可能無法流到便器內。此時，請將本體稍向前側安裝。【第 7 頁】

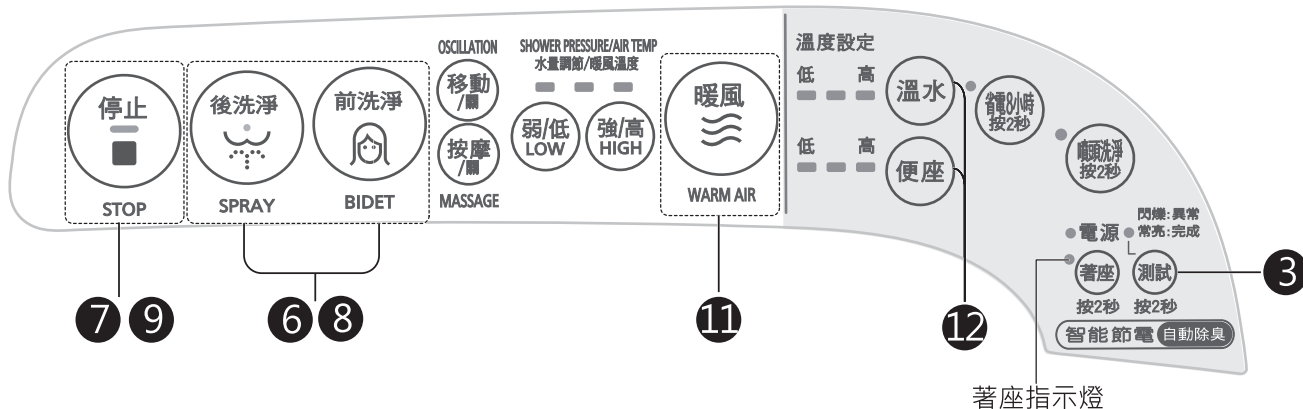
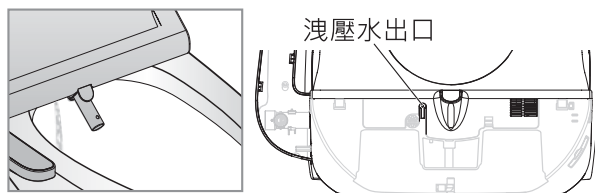

- 7 按下
- 噴頭收回。



- 8 按住便座右後部（著座指示燈亮燈），同時按下
- 除臭功能開始運行。（有運轉音）
 - 噴頭開始自清洗。約 5~8 秒鐘後沖洗水噴出。（若著座開關未接通，則無法噴出水。）
 - 透過塑膠薄膜確認沖洗水是否正常噴出。



- 9 按下
- 噴頭收回後，有噴頭自清洗的水流出。

10 取下塑膠薄膜

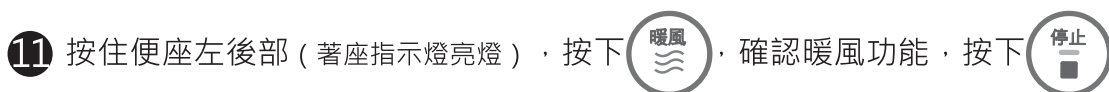

- 11 按住便座右後部（著座指示燈亮燈），按下
- 確認暖風功能，按下

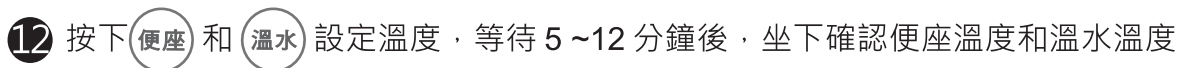

- 12 按下
- 便座溫度、溫水溫度達到穩定約需 5~12 分鐘。（視室溫和自來水溫而定）

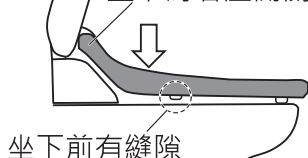

沖洗停止後，噴頭附近會有水滴滴落，這是溫水水箱加熱膨脹後產生的水，或是噴頭內的殘留水，並非故障。（沖洗後約 7~8 分鐘內）

坐下時著座開關接通



便座後側墊腳及前端單側墊腳浮起（有縫隙）時為正常狀態。若未浮起（無縫隙），坐下時著座開關無法接通。

故障時

現象	可能的原因及處理方法	參照頁	
溫水溫度指示燈的「高」「中」「低」同時閃爍	<ul style="list-style-type: none"> ● 進水閥未打開 ● 在打開進水閥之前插上了電源插頭 	10	
不出水 水量調節太弱	進水過濾器堵塞	用牙刷清潔上面的過濾網 	使用說明書 18
	水管的總閥打開的不充分	充分打開水管總閥	—
進水軟管兩端 接口處有漏水現象	進水閥未打開	打開進水閥	9
	蓋型螺母未鎖緊	鎖緊螺母	6
	墊片等偏位	調整墊片位置	6
	快速卡扣未卡緊	確實卡緊	8
	進水軟管前端的O型圈上有灰塵 	除去O型圈上的灰塵	8
不通電	按過漏電測試按鍵或曾經發生過漏電 (本體的漏電指示燈亮燈)	拔下電源插頭，5 秒鐘後再重新快速插上	10
噴頭附近有水流出	沖洗過程中，噴頭旁邊流出的水為調整水壓的洩壓水，並非故障	11	
本體的電源指示燈、省電8小時指示燈、溫水溫度「中」指示燈同時閃爍	<ul style="list-style-type: none"> ● 在插入電源插頭過程中是否有晃動？ → 拔下電源插頭，5 秒鐘後再重新快速插上 如果多次插拔電源插頭後仍然閃爍時，請聯繫經銷商	—	

安裝後的注意事項

- 有可能長期 1 周以上不使用時，請把水放掉。(參照使用說明書「長期不使用時」)

製造商：松下家電 (中國) 有限公司

原產地：中國杭州

代理商：信興電器貿易有限公司

香港九龍尖沙咀東部科學館道 9 號新東海商業中心 14 及 15 樓

電話：(852) 2733 3888

© Panasonic Corporation 2017

<http://www.panasonic.hk>

中國印刷