

中文

使用說明書 LED 電視機

32-英寸型號

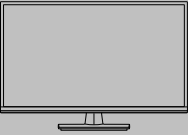

42-英寸型號

50-英寸型號



VIERA

有關更多詳細指示，請參閱[eHELP](內置操作指引)。

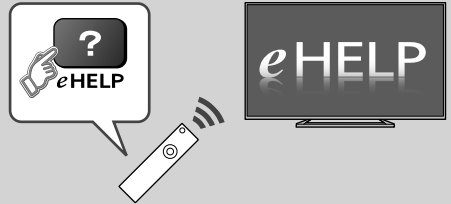

- 如何使用[eHELP] ➔ (第 15 頁)

感謝您購買 Panasonic 的產品。
請在使用本產品之前，仔細閱讀本說明書，並保存以供參考。
本說明書裡的影像僅為示意圖。

M0314-0



TQB4GC1132

CNN

中文



- 有關商標的信息，請參閱[eHELP](支援>許可證)。

除非另有說明，本說明書中使用的是 TH-50AS630H 的示意圖。

示意圖會因型號和國家而不同。

目錄

請務必閱讀

重要聲明	3
安全注意事項	4

快速啟動指南

附件	6
連接	8
識別控制位置	11
首次自動調諧	13

使用您的 VIERA

操作	14
如何使用 eHELP	15

其他

常見問題解答	16
保養	17
規格	17

重要聲明

數碼地面廣播功能備註

- 數碼廣播的相關功能將會在有關數碼地面廣播服務被接收的地區有效。請諮詢您的當地 **Panasonic** 經銷商有關接收範圍。
- 視國家、區域、廣播業者和服務供應商而定，不是所有功能都有效。
- 此電視機涵蓋了數碼廣播規格所制定之性能。但不能擔保可支援日後的數碼廣播服務。

Panasonic 不保證由其他製造商出產的周邊設備的操作和性能，而我們對於使用其他製造商所出產的周邊設備在操作和/或性能上導致的損失不承擔任何責任。

使用此設備或任何其他設備錄製或播放內容可能需要相關版權或相關內容的版權持有人的允許。**Panasonic** 無權和沒有將相關版權授權予您，並明確否認任何權力、能力或意圖代表您獲取相關許可。這是您的責任以確保您遵守您的國家的相關版權法令以使用此設備或任何其他設備。請參閱相關法規已獲取更多有關法令的資訊，或聯絡您要錄製或播放的內容的版權持有人。

本產品是以 **AVC patent portfolio license** 為基礎進行授權和供消費者用於個人及非商業用途，可(i)遵照 **AVC** 標準 (“**AVC** 視訊”)對視訊執行編碼和/或(ii)對已由參加個人或非商業活動編碼的 **AVC** 視訊和/或取自有權提供 **AVC** 視訊的視訊提供者的 **AVC** 視訊執行解碼。如被用於任何其他用途，均不擔保或暗指任何授權。

其他資訊可向 **MPEG LA, LLC** 獲得。

請參閱 <http://www.mpegla.com>。

Panasonic 及其附屬公司對於 **USB** 設備和 **USB** 設備與 **Panasonic** 產品的 **USB** 端口之間的通訊性能不作出任何形式的陳述或擔保，並明確否認任何及所有明示或默示的擔保，包括但不限於特定目的適用性的任何默示擔保，任何數據的丟失，以及 **USB** 設備與 **Panasonic** 產品的 **USB** 端口之間的數據通訊之操作或性能導致的任何默示擔保。

只允許豎直搬運。

安全注意事項

為了避免觸電、火災、損壞或受傷的風險，請遵循以下的警告和注意事項：

■ 電源插頭和電源線

警告

如果發現任何異常現象，請立即拔出電源插頭。

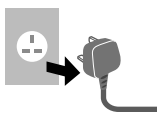

- 此電視機適用於交流電 220-240 V，50/60 Hz。
- 將電源插頭完全插入電源插座。
- 確保電源插頭放置在易於觸及的位置。
- 清理電視機時拔出電源插頭。
- 手濕時切勿觸摸電源插頭。



- 切勿損壞電源線。
 - 切勿將重物放置在電源線上。



- 切勿將電源線放在高溫物體附近。



- 切勿拉拽電源線。拔出電源插頭時，請握緊插頭將其拔出。



- 電源插頭插入電源插座時，切勿移動電視機。
- 切勿過度纏繞、彎曲或拉伸電源線。
- 切勿使用損壞的電源插頭或電源插座。
- 確保電視機沒有擠壓電源線。
- 請勿使用本電視機提供以外的任何電源線。

■ 當心

警告

- 切勿取下蓋子和自行改裝電視機以免觸電。內部沒有維修備件。



- 切勿讓電視機暴露於雨水或放置在潮濕環境中。切勿將電視機暴露在滴水或濺水的環境下，也不要將盛有水的容器(如花瓶等)放在電視機上方。



- 切勿將異物經由通風口放入電視機中。

- 切勿使用未經認可的底座/安裝設備。請向當地 Panasonic 經銷商諮詢設置服務或安裝認可的壁掛式支架。
- 請避免外力碰撞或擠壓顯示屏。
- 切勿將電視機放置在傾斜或不穩定之處，和確保電視機不要伸出底座邊緣。



- 此電視機是為台式使用而設計。
- 切勿將電視機置於陽光直射以及其他熱源之處。



將蠟燭或其他明火遠離此產品以避免火蔓延



■ 危險部件/小物件

警告

- 本產品包含可能產生危險的部件比如塑料袋，它可能被兒童意外吸入或吞食。請將這類部件遠離兒童可及的範圍。

■ 底座

警告

- 請勿拆卸或改裝底座。

注意

- 請勿使用本電視機提供以外的任何底座。
- 如果底座已產生彎曲或物理損壞，請勿使用。如果發生此情況，請立刻聯繫您最鄰近的 Panasonic 經銷商。
- 當您重新安裝時，確保全部螺絲都擰緊了。
- 確保電視機在安裝底座時沒有承受任何擠壓。
- 確保兒童不爬上底座。
- 自底座安裝或取下電視機時需要至少兩個人。
- 按照指定程序安裝或取下電視機。

■ 無線電波

警告

- 切勿在任何醫療機構或有醫療設備的地方使用此電視機。無線電波可能會干擾醫療設備，導致設備故障而發生意外。

- 切勿在任何自動控制設備如自動門或火災警器附近使用電視機。無線電波可能會干擾自動控制設備，導致設備故障而發生意外。
- 在有心臟起搏器的地方，保持離電視機至少 22 cm 的距離。無線電波可能干擾起搏器的操作。
- 切勿以任何方式拆卸或改裝電視機。

■ 內置無線區域網

注意

- 切勿使用內置無線區域網連接任何您沒有使用權的無線網絡(SSID*)。該些網絡可能由於搜索的結果而列出。然而，使用該些網絡會被視為非法存取。
- *SSID 是用於識別特定傳輸無線網絡的名稱。
- 切勿將內置無線區域網置於高溫、陽光直射或潮濕之處。
- 通過無線電波傳送和接收的資料可能會被攔截和監視。
- 內置無線區域網絡使用 2.4 GHz 和 5 GHz 頻率波段。為了避免無線電波干擾造成的故障或緩慢反應，使用內置無線區域網時，將電視機遠離其他無線區域網設備、微波爐、手提電話以及使用 2.4 GHz 和 5 GHz 信號的設備。
- 出現靜電等等造成的雜訊時，電視機可能自我保護而停止操作。在這情況下，使用電源開啟/關閉按鈕關閉電視機，然後再次開啟電視機。
- 您可以在以下網站獲取更多有關無線區域網和存取點的資訊。
(僅限英語)
<http://panasonic.net/viera/support>

■ 通風

注意

請在電視機周圍留下足夠的空間以避免過多的熱量，熱量可能導致某些電子部件過早故障。

最小距離：

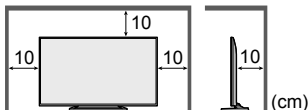

- 不該讓諸如報紙、桌布、窗簾等堵塞通風口。
- 
- 無論有否使用底座，時時確保電視機底部的通風口沒有被堵塞，並有足夠的空間以確定充足的通風。

■ 搬運電視機

注意

搬運電視機前，拔掉所有電纜。

42-英寸型號 | 50-英寸型號

- 搬運電視機至少需要兩個人。如圖所示支撐電視機以避免電視機傾翻或跌落導致受傷。



■ 當長時間沒有使用時

注意

只要電源插頭插入帶電的電源插座中，即使在關閉模式中，電視機仍會消耗一些電量。

- 長時間不使用電視機時，請將電源插頭自牆壁插座拔下。

■ 使用環境

注意

- 本設備適用於熱帶氣候。

■ 遙控器的電池

注意

- 電池安裝不當會造成電解液洩漏、電池腐蝕及爆炸。
- 只以相同或相等類型的電池替換。
- 切勿混用新舊電池。
- 切勿混用不同類型的電池(示例：“鹼性”和“錳”電池)。
- 切勿使用充電電池(鎳鎘，等等)。
- 切勿燃燒或毀壞電池。
- 切勿將電池放置在陽光直射、火焰或其他高溫場所附近。
- 務必正確地廢棄電池。
- 將電池從長時間不使用的本機取出以避免電解液洩漏、電池腐蝕及爆炸。

附件

遙控器

➔ (第 11 頁)

- N2QAYB000934



底座

➔ (第 6 頁)

32-英寸型號

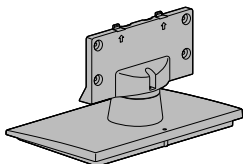

42-英寸型號 50-英寸型號

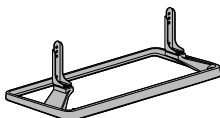

電源線

➔ (第 8 頁)

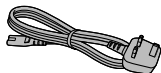

電池(2)

- R6

➔ (第 12 頁)



使用說明書

附件可能被分開擺放。請避免不小心扔掉附件。

- 有關選購件的信息，請參閱[eHELP](支援>選購件)。

安裝/取下底座

32-英寸型號

(A) 組合螺絲(3)



(B) 組合螺絲(4)



M4 × 15

(C) 支架

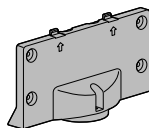

(D) 底座

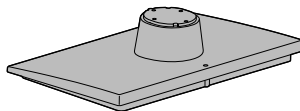

■ 安裝底座

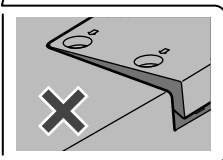
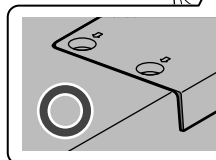
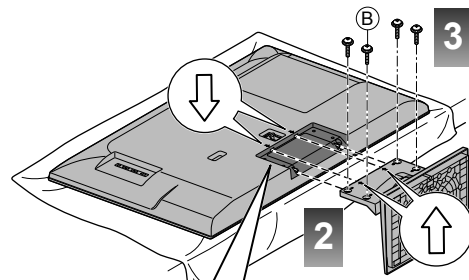
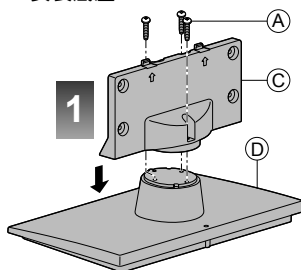

42-英寸型號 50-英寸型號

(A) 組合螺絲(4)



M5 × 15

(B) 組合螺絲(4)



M4 × 12

◎ 支架(2)



◎ 底座

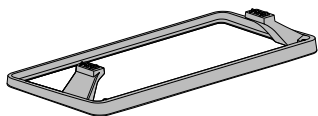

■ 安裝底座

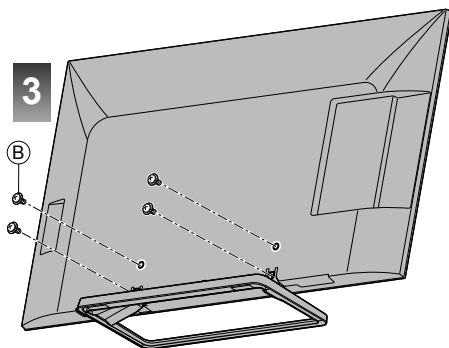
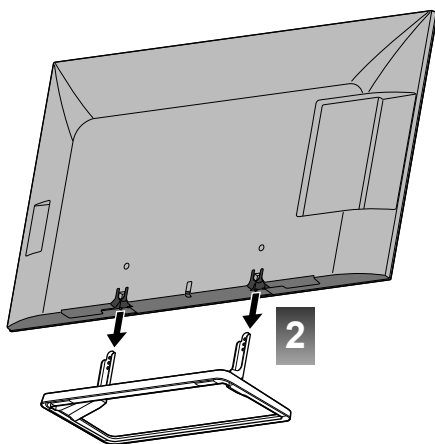
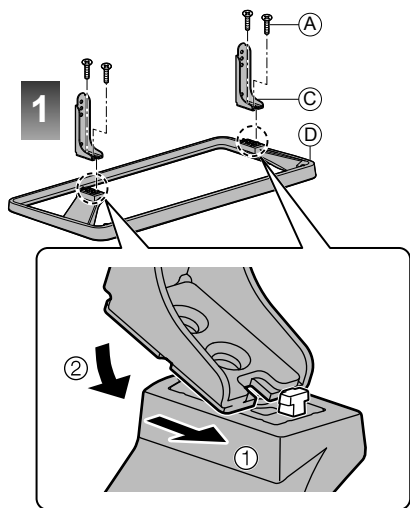

自電視機取下底座

使用壁掛式支架或重新包裝電視機時，務必遵循以下方法取下底座。

- 1 自電視機取下組合螺絲 ⑥。
- 2 自電視機拔出底座。
- 3 自支架取下組合螺絲 ⑦。

連接

- 本說明書中的外接設備和電纜不屬於本電視機的附件。
- 連接或卸下任何電纜前，請務必切斷本機與電源的连接。
- 連接時請確定端子類型和電纜插頭是否正確。
- 使用完全符合規範的 HDMI 電纜。
- 將電視機遠離電器設備(視頻設備等等)或帶有紅外線傳感器的設備。否則，影像/聲音可能失真或其他設備的操作可能被干擾。
- 亦請閱讀相連接設備的說明書。

端子

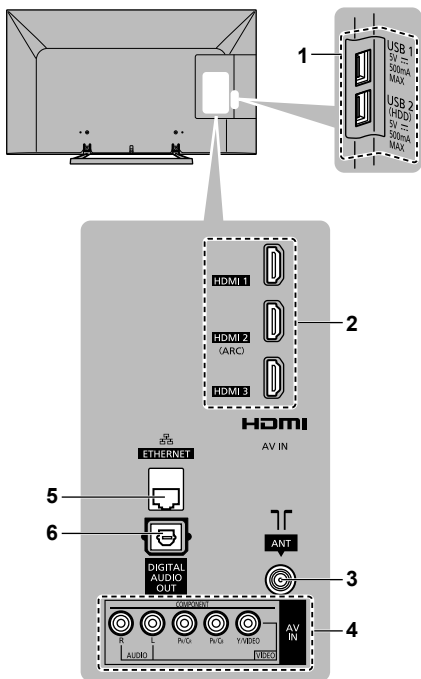

- 1 USB 1 - 2 端口
- 2 HDMI 1 - 3 ➔ (第 9, 10 頁)
- 3 天線終端 ➔ (第 8 頁)
- 4 AV (COMPONENT / VIDEO) ➔ (第 9 頁)
- 5 ETHERNET ➔ (第 9 頁)
- 6 DIGITAL AUDIO OUT

基本連接

■ 電源線

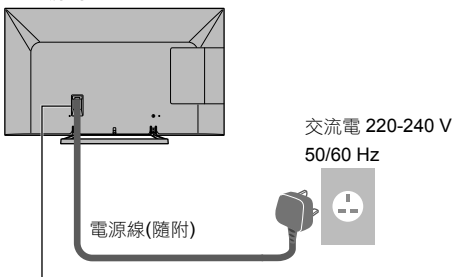

將電源插頭完全插入。

32-英寸型號

42-英寸型號

50-英寸型號



- 在拔掉電源線之前，務必先從電源插座拔掉電源插頭。

■ 天線

電視機

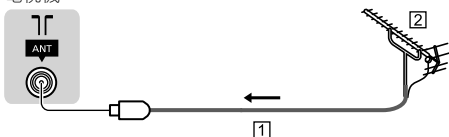

1 RF 電纜

2 天線

- 用於數碼廣播、模擬廣播。
- 將 RF (天線)電纜遠離電源線以避免和減低電源干擾。
- 切勿把 RF 電纜壓在電視機下面。
- 為獲得最佳畫質和音效，需要使用天線、合適的電纜(75 Ω 同軸)和合適的終端插頭。
- 如果使用公用天線系統，牆壁天線插座和電視機之間的連接可能會需要合適的連接電纜和插頭。
- 您當地的電視維修服務中心或經銷商可能會協助您獲得貴地區特定的合適天線系統和附件。
- 涉及天線安裝、現有系統升級或購買附件的費用等任何事項均由您自行解決。

影音設備

■ DVD 錄影機/錄影機

電視機

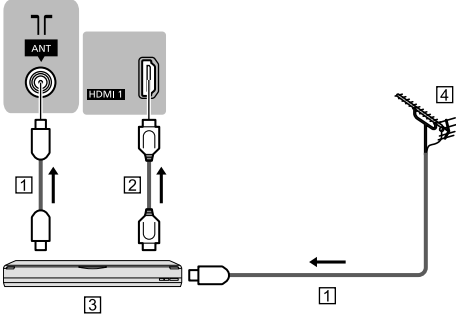

- 1 RF 電纜
- 2 HDMI 電纜
- 3 DVD 錄影機/錄影機
- 4 天線

■ 機頂盒

電視機

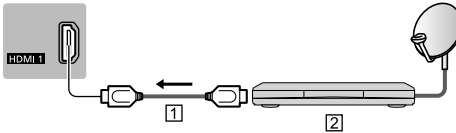

- 1 HDMI 電纜
- 2 機頂盒

網絡

要使用互聯網服務，您需要寬頻網絡環境。

- 若您沒有任何寬頻網絡服務，請諮詢您的零售商尋求協助。
- 準備互聯網環境以作有線連接或無線連接。
- 首次使用電視機時，網絡連接的設定開始。
➔ (第 13 頁)

■ 有線連接

電視機

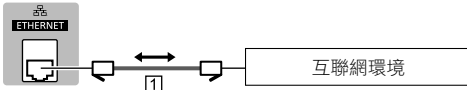

- 1 區域網電纜(屏蔽的)
 - 使用屏蔽雙絞(STP)區域網線纜。

■ 無線連接



- 1 內置無線區域網
- 2 連接點

其他連接

■ DVD 播放機

(色差信號輸入設備)

電視機

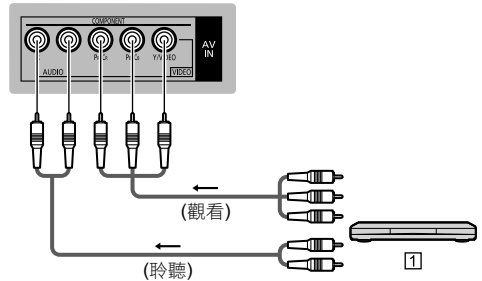

- 1 DVD 播放機

■ 攝像機/遊戲機

(視頻設備)

電視機

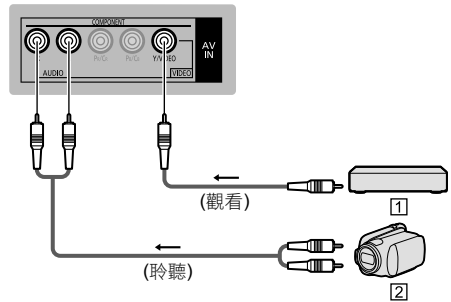

- 1 遊戲機
- 2 攝像機

■ 擴音器(以揚聲器聆聽)

- 使用 HDMI2 連接擴音器。使用具有 ARC(音頻返回頻道)功能的擴音器時，才可使用此連接。
對於沒有 ARC 功能的擴音器，使用 DIGITAL AUDIO OUT。
- 若要享受外接設備的多聲音音效(例如杜比數碼 5.1ch)，連接設備至擴音器。關於連接，請參閱該設備和擴音器的說明書。
- 若要選擇音訊輸出來調整音量
➔ **聲音目錄中的[電視揚聲器]**

電視機

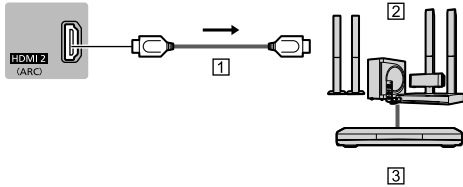

- ① HDMI 電纜
- ② 家庭影院
- ③ 外接設備(DVD 播放機等等)

■ 通信攝像機

- 使用 USB 1 連接通訊攝像機。
- 有關更多信息，請參閱[eHELP](支援>選購件>通信攝像機)。

■ USB 硬碟(錄製中)

- 使用 USB 2 連接USB 硬碟。
- 有關更多信息，請參閱[eHELP](錄製中)。

■ VIERA Link

- 使用 HDMI1 - 3 連接 VIERA Link。
- 有關更多信息，請參閱[eHELP](功能> VIERA Link “HDAVI Control™”)。

識別控制位置

遙控器

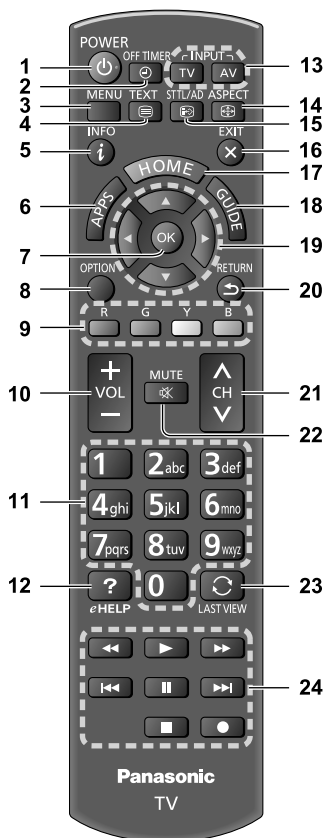

1 待機開/關機鍵

2 定時關機

- 設定電視機自動關閉的時間。

3 [總目錄]

- 按此按鍵可存取圖像、聲音、網絡、定時器、設定和幫助目錄。

4 圖文按鍵

- 本機型不使用此按鍵。

5 資訊

- 顯示頻道和節目資料。

6 APPS

- 顯示[APPS 列表](應用程式目錄)。

7 OK

- 確認選擇。
- 選擇頻道位置後按此按鍵，可快速更改頻道。
- 顯示頻道目錄。

8 [選項目錄]

- 簡易的觀看、聲音等等任選設定。

9 色彩按鍵

(紅-綠-黃-藍)

- 可用於選擇、瀏覽與操作各種功能。

10 音量 +/-

11 數字按鍵

- 更改頻道。
- 選定字符。
- 當處於待機模式時，可將電視機切換至開啟。

12 [eHELP]

- 顯示[eHELP](內置操作指引)。

13 選擇輸入模式

- TV - 切換數碼廣播/模擬廣播。
- AV - 自選擇輸入清單切換至 AV 輸入模式。

14 高寬比

- 更改寬高比。

15 字幕

- 顯示字幕。

16 退出(返回電視畫面)

- 返回[主螢幕]。

17 HOME

- 顯示[主螢幕]。

18 電視指南

19 光標按鍵

- 選擇與調整。

20 返回

- 返回上一個目錄/頁。

21 頻道 +/-

22 靜音開啟/關閉

23 最後觀看

- 切換至之前觀看的頻道或輸入模式。

24 內容、連接設備等的操作

■ 安裝/拆卸電池

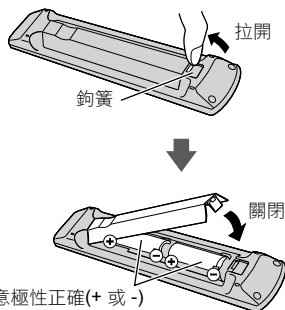

注意極性正確(+ 或 -)

指示燈/控制面板

- 當按 1・2・3 按鍵時，控制面板指南出現在畫面右邊 3 秒鐘以高亮顯示所按的按鍵。

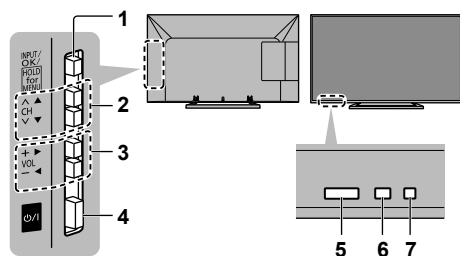

電視機後部

1 選擇輸入模式

- 重複按下按鍵，直到所需要的模式出現為止。

[總目錄]

- 按住大約 3 秒鐘以顯示總目錄。

OK (當在功能表系統時)

2 頻道 +/-

上/下光標(當在功能表系統時)

3 音量 +/-

左/右光標(當在功能表系統時)

4 電源開啟/關閉按鍵

- 用之開啟電源。

5 遙控器信號接收窗

- 請勿在電視遙控器信號接收窗和遙控器之間放置任何物體。

6 環境感應器

- 感測亮度以調整圖像目錄設為[開]時之[環境感應器]下的圖像品質。

7 電源指示燈

紅色:待機

綠色:開

橙色:待機，而錄影進行中/待機，而定時錄影開

- 當電視機從遙控器接收指令時，指示燈閃爍。

首次自動調諧

首次開啟電視機時，自動設置電視機和搜尋有效的電視頻道。

- 您當地的經銷商若已完成設定，即無需執行這些步驟。
- 在開始自動調諧之前，請先完成連接設備的連接(第 8-10 頁)和設定(如有必要)。如需有關連接設備設定的詳情，請參閱設備的說明書。

1 將電視機接上電源插座並開啟電源

POWER ● 需要數秒鐘以顯示。



2 選擇以下的項目

遵循屏幕上的指示設定各個項目。

示例:



■ 如何使用遙控器



移動光標



存取項目/儲存設定

RETURN



返回上一個項目(若可使用)

選擇語言

選擇[家庭]

選擇[家庭]觀看環境以用於您的家庭環境。

- [商店]用於商店展示。
- 在稍後更改觀看環境時，您需存取出廠設定以初始化所有設定。

設置網絡連接

在電視信號模式的調諧選項旁打勾，然後選擇[開始自動調諧]

: 調諧(搜尋有效的頻道)

: 跳越調諧

■ 當您選擇模擬廣播信號，選擇您的區域。

- 當選擇[有線電視/其他]，按 OK 按鍵，然後從印度有線電視、南非、美國系統、美國有線電視或日本有線電視選擇頻道設定。

3 選擇[主螢幕]的類型

解說如何使用[我的主頁]的示範顯示。遵循屏幕上的指示確認示範，然後選擇您要的[主螢幕]。

示例:[主螢幕選擇]



示例:[電視主螢幕]



自動調諧現已完成，您的電視機準備就緒以供觀看。

如果調諧失敗，檢查網絡的連接、RF 電纜，然後遵循屏幕上的指示。

說明

- 如果在定時器目錄中的[自動待命]設至[開]，而且在 4 小時內未執行任何操作，電視機將自動進入待機模式。
- 如果在定時器目錄中的[無訊號關閉]設至[開]，而且在 10 分鐘內未接收到任何信號，也未執行任何操作，電視機將自動進入待機模式。
- 重新調諧所有頻道
➔ [調諧目錄](設定目錄)中的[自動調諧]
- 在稍後添加有效的電視信號模式
➔ [調諧目錄](設定目錄)中的[添加電視信號]
- 初始化全部設定
➔ [系統功能表](設定目錄)中的[出廠設定]

操作

開啟電源

⏻ (電視)

或

POWER



(遙控器)

- 電源開啟/關閉按鍵應為開啟。(第 12 頁)
顯示最後觀看的[主螢幕]。

示例:[電視主螢幕]

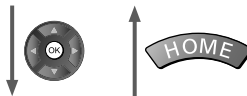

示例:所選的內容畫面



- 隨時返回[主螢幕]



- 您可設定或使[主螢幕]顯示您要的信息、簡易存取特定功能、選擇預設[主螢幕]等等。有關詳情，請遵循屏幕上的指示或參閱[eHELP](我的主頁>我的主頁)。

觀看電視

1 自[主螢幕]選擇電視輸入源

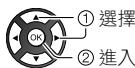

① 選擇

② 進入

2 選擇數碼廣播或模擬廣播

TV

3 選擇頻道



上

下

或



- 選擇兩位數或以上的頻道位置編號，如 399



存取各個功能

存取[APPS 列表]和選擇某個功能



示例:[APPS 列表]



- APPS 是電視機的應用程式(功能)。
- 有關各個功能的操作和[APPS 列表]的設置，請遵循屏幕上的指示或參閱[eHELP](我的主頁>APPS 列表)。

如何使用 eHELP

[eHELP]是內置于電視機中的詳細使用說明書，能幫助您更加了解各個功能的操作。

1 顯示[eHELP]



eHELP

或



[幫助]



[eHELP]

- 在電視機開啟時若這不是首次觀看[eHELP]，確認畫面顯示讓您選擇[首頁]或[前往最後閱覽的頁面]。

2 選擇分類和項目

分類欄

項目欄



① 選擇類型

② 進入



③ 選擇項目

④ 進入

子項目欄

說明



⑤ 選擇子項目

⑥ 進入

- 返回上一欄



- 滾動說明(如果多過 1 頁)

說明被高亮顯示時



- 要顯示與說明有關的目錄(僅限某些說明)

R (紅色)



常見問題解答

維修或尋求協助之前，請先遵循下列簡單的準則解決問題。

- 有關更多信息，請參閱[eHELP](支援>常見問題解答)。
-

電視機沒有開啟

- 檢查是否已將電源線插入電視機和插座。
-

電視機進入待機模式

- 啟動自動電源待機功能。
-

遙控器無法或間歇運作

- 電池安裝是否正確？ ➡ (第 12 頁)
 - 是否開啟電視機？
 - 電池電量過低。更換電池。
 - 將遙控器直接指向電視機的遙控器信號接收窗(信號接收窗約 7 米和 30 角度內)。
 - 離陽光放置電視機或避免其他光源照射到電視機遙控器信號接收器。
-

無法顯示任何影像

- 檢查電視機是否已經開啟。
 - 檢查是否已將電源線插入電視機和插座。
 - 檢查是否選擇了正確的輸入模式。
 - 檢查[選擇輸入]的[影音][色差信號輸入][視頻]設定以配對外接設備的輸出。
 - 是否將圖像目錄的[對比度]，[亮度]或[色彩]設為最小值？
 - 檢查所需電纜和連接都穩固。
-

顯示異常影像

- 使用電源開啟/關閉按鈕關閉電視機，然後再次開啟電視機。
 - 如果問題持續，初始化所有設定。
➡ [系統功能表](設定目錄)中的[出廠設定]
-

電視機部件變熱

- 即使前、上和後面板部件的溫度上升，這不會造成性能或質量的任何問題。
-

當用手指推液晶顯示屏面板時，面板會些微移動，并能聽見“咔嚓”的響聲。

- 在面板周圍有小空隙，以防止損壞面板。這不是故障。

保養

首先將電源插頭從電源插座上拔下。

顯示屏、機殼、底座

日常維護：

用軟布輕輕擦拭顯示屏表面，機殼或底座，清潔灰塵和手印。

頑固污物：

- (1) 首先清除表面上的塵埃。
- (2) 可用軟布浸上清水或用 100 倍水稀釋的中性洗滌劑。
- (3) 儘量擰干布。(請注意勿讓液體進入電視機內。否則可能導致產品故障。)
- (4) 最後抹乾所有濕氣。

注意

- 不要用硬布擦拭或者過於用力擦拭，否則會刮劃表面。
- 小心不要使表面接觸驅蟲劑、溶劑、稀釋劑或其他揮發性物質。這會降低表面質量或者導致外漆脫落。
- 顯示屏表面經過特殊處理，極易損壞。切勿用指甲或其他硬物敲擊或刮劃表面。
- 切勿使機殼和底座長時間接觸橡膠或塑料物品。這會降低表面質量。

電源插頭

定期用乾布清潔電源插頭。潮濕和灰塵可能引起火災或觸電。

規格

■ 電視機

機型號碼

32-英寸型號: TH-32AS630H

42-英寸型號: TH-42AS630H

50-英寸型號: TH-50AS630H

尺寸(寬×高×厚)

32-英寸型號

733 mm × 505 mm × 184 mm (包括電視機底座)

733 mm × 436 mm × 59 mm (只限電視機)

42-英寸型號

963 mm × 610 mm × 247 mm (包括電視機底座)

963 mm × 566 mm × 69 mm (只限電視機)

50-英寸型號

1130 mm × 702 mm × 260 mm (包括電視機底座)

1130 mm × 658 mm × 60 mm (只限電視機)

重量

32-英寸型號

淨重 7.0 kg (包括電視機底座)

淨重 6.5 kg (只限電視機)

42-英寸型號

淨重 11.0 kg (包括電視機底座)

淨重 10.0 kg (只限電視機)

50-英寸型號

淨重 16.0 kg (包括電視機底座)

淨重 15.0 kg (只限電視機)

電源

交流電 220-240 V，50/60 Hz

額定功耗

32-英寸型號

68 W

42-英寸型號

95 W

50-英寸型號

79 W

待機電源消耗

32-英寸型號

0.30 W

42-英寸型號 50-英寸型號

0.20 W

可見屏幕尺寸(對角線)

32-英寸型號

80 cm

42-英寸型號

106 cm

50-英寸型號

126 cm

顯示解析度

1920 (寬) × 1080 (高)

面板

LED 背光液晶顯示

揚聲器輸出

20 W (10 W + 10 W)

連接端子

AV IN(COMPONENT/VIDEO)

VIDEO

RCA 插針式 × 1
1.0 V[p-p](75 Ω)

AUDIO L - R

RCA 插針式 × 2
0.5 V[rms]

Y

1.0 V[p-p](包括同步)

Pb/Cb, Pr/Cr

±0.35 V[p-p]

HDMI 1/2/3 輸入

A 型連接器

HDMI1/3:內容類型

HDMI2:內容類型, 音頻返回頻道

- 本電視機支持“HDAVI Control 5”功能。

ETHERNET

10BASE-T / 100BASE-TX

USB 1/2

DC 5 V, 最高 500 mA [高速 USB (USB 2.0)]

DIGITAL AUDIO OUT

脈沖編碼調制/杜比數碼/DTS、光纖

接收系統/頻帶名稱

17 種系統		功能
1	PAL B, G, H	接收廣播傳輸和通過錄影機的播放
2	PAL I	
3	PAL D, K	
4	SECAM B, G	
5	SECAM D, K	
6	SECAM K1	
7	NTSC M (NTSC 3.58/4.5 MHz)	通過專用的錄影機或 DVD 播放
8	NTSC 4.43/5.5 MHz	
9	NTSC 4.43/6.0 MHz	
10	NTSC 4.43/6.5 MHz	
11	NTSC 3.58/5.5 MHz	
12	NTSC 3.58/6.0 MHz	
13	NTSC 3.58/6.5 MHz	通過專用的光碟播放機和專用的錄影機或 DVD 播放
14	SECAM I	
15	PAL 60 Hz/5.5 MHz	
16	PAL 60 Hz/6.0 MHz	
17	PAL 60 Hz/6.5 MHz	

數碼地面電視

GB20600-2006 免費接收電視廣播

接收頻道(模擬廣播)

VHF 波段

2-12 (PAL/SECAM B, K1)
0-12 (PAL B 澳洲)
1-9 (PAL B 紐西蘭)
1-12 (PAL/SECAM D)
1-12 (NTSC M 日本)
2-13 (NTSC M 美國)

UHF 波段

21-69 (PAL G, H, I/SECAM G, K, K1)
28-69 (PAL B 澳洲)
13-57 (PAL D, K)
13-62 (NTSC M 日本)
14-69 (NTSC M 美國)

有線電視

S1-S20 (OSCAR)
1-125 (美國有線電視)
C13-C49 (日本)
S21-S41 (HYPER)
Z1-Z37 (中國)
5A, 9A (澳洲)

天線輸入

VHF / UHF

使用環境

溫度

0 °C - 40 °C

濕度

20 % - 80 % 相對濕度(無結露)

內置無線區域網

標準規範和頻率範圍*

IEEE802.11a/n

5.15 GHz - 5.35 GHz , 5.47 GHz - 5.85 GHz

IEEE802.11b/g/n

2.40 GHz - 2.4835 GHz

安全性

WPA2-PSK (TKIP/AES)

WPA-PSK (TKIP/AES)

WEP (64 位/128 位)

*: 頻率和頻道視國家而不同。

說明

- 設計及規格如有更改，恕不另行通知。顯示的重量與尺寸皆為近似值。
- 有關開放源碼軟件的信息，請參閱[eHELP](支援>許可證)。
- TH-32AS630H，TH-42AS630H，TH-50AS630H 符合中國地面電視傳輸國家標準(GB20600-2006)模式-C=3780。

■ 使用壁掛式支架時

- 請聯繫您當地的 Panasonic 經銷商以購買推薦壁掛式支架。
- 壁掛式支架的安裝插孔

32-英寸型號

電視機後部

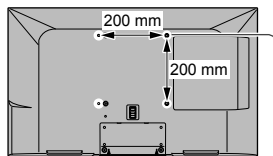

(側視圖)



用作將電視機安裝在壁掛式支架上的螺絲
(沒有隨電視機提供)

42-英寸型號 50-英寸型號

電視機後部

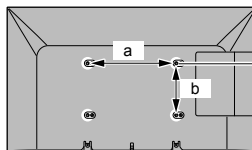

42-英寸型號

a:200 mm

b:200 mm

50-英寸型號

a:400 mm

b:200 mm

(側視圖)

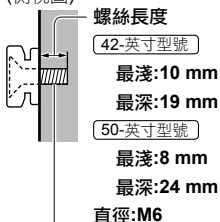

螺絲長度

42-英寸型號

最淺:10 mm

最深:19 mm

50-英寸型號

最淺:8 mm

最深:24 mm

直徑:M6

用作將電視機安裝在壁掛式支架上的螺絲
(沒有隨電視機提供)

歐盟國家以外的其他國家的廢棄處理資訊



此符號僅適用於歐盟。若您要廢棄此產品，請聯絡您的地方當局或經銷商詢問正確的廢棄處理方法。

客戶記錄

本產品的型號與序號位於背部面板處。建議將此序號記在下方的空白處，並妥善保存本手冊與購買收據，以便在產品遭竊或遺失，或在需要保證服務時，可用為協助識別的永久購買記錄。

型號

序號

Panasonic Corporation

網站: <http://panasonic.net>

© Panasonic Corporation 2014

中文

馬來西亞印制